

OOFELIE::Multiphysics

Standard 3D CAE Multiphysics Solution
provided by Open Engineering

開発元: ベルギー
Open Engineering 社



日本代理店
株式会社プロリンクス

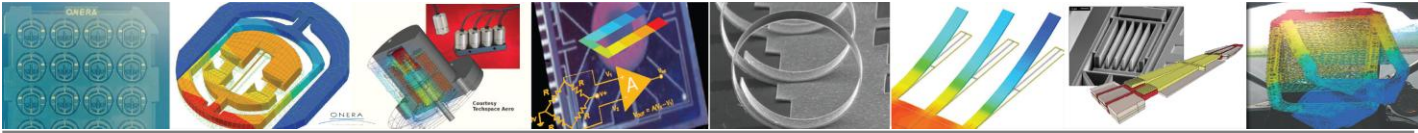

FEM / BEM モデルにて、構造・熱・音響・電場・磁場・流体などの物理現象を解析
外部デバイスとの相互作用も考慮した上で、高い精度で製品の挙動を予測

多様な連成解析に対応

- | | |
|-------|---------|
| 構造 | 圧電効果 |
| 熱 | 焦電・圧電効果 |
| 電場 | 静電駆動 |
| 音響 | 電場・熱・構造 |
| 流体 | 光学・熱・構造 |
| 電場・磁場 | 振動・音響 |
| 熱・構造 | 流体・構造 |

外部ソフトと連携



構造解析で標準的なモデリング・解析実行・ポスト処理プロセス

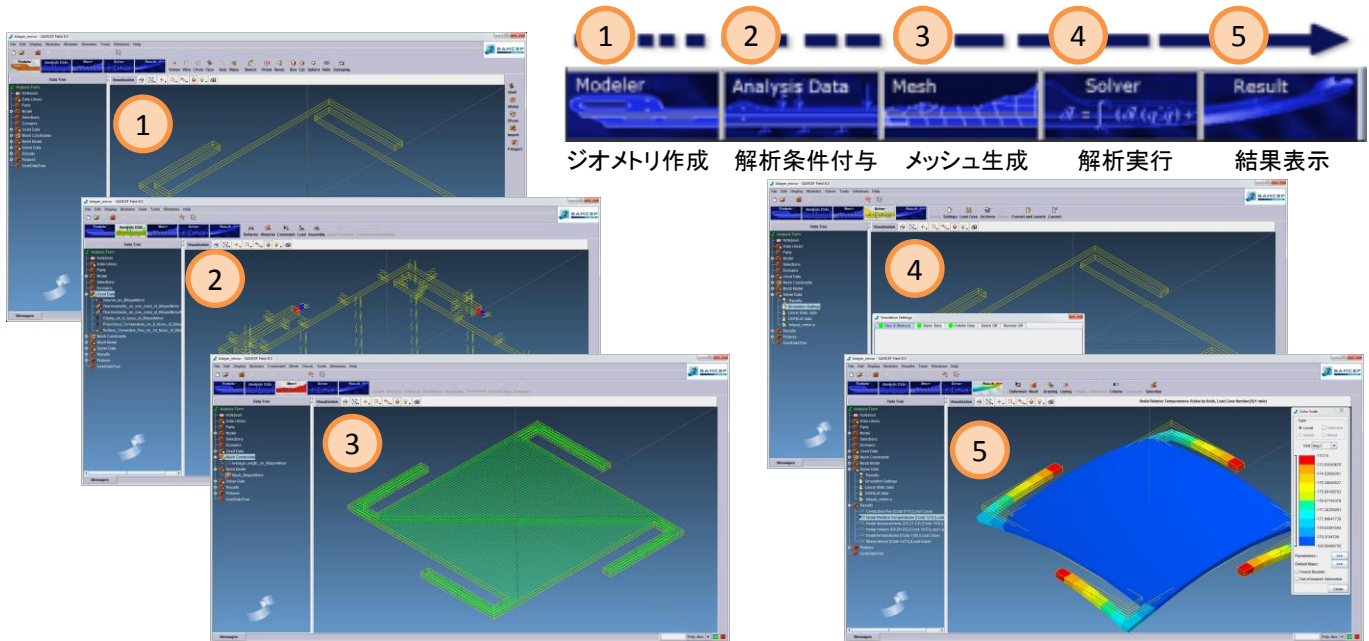

特徴

- 単一ソルバの強連成解析で高速・高精度
- FEM / BEM のカップリングに対応
- EDA と連携、モデル縮約機能を搭載
- パラメトリックモデリングによる最適設計
- 設計プロセスのカスタマイズに対応
- 流体は内部 FEM ソルバ又は外部ソルバで対応
- 必要機能毎のライセンス構成で経済的

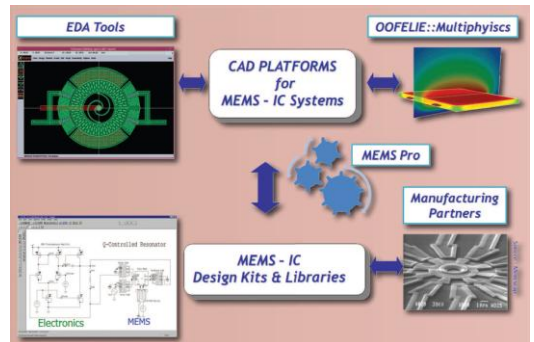

MEMS Pro と OOFELIE の連携

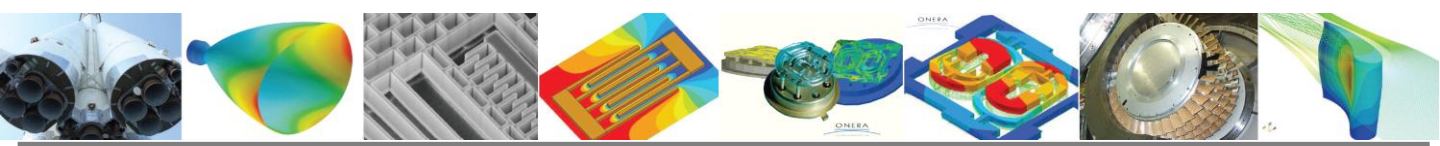

設計実務に使い易い機能を搭載

パラメトリック検討

- ✓ 諸元の変更で自動的に形状やメッシュを更新
- ✓ バッチ処理に対応

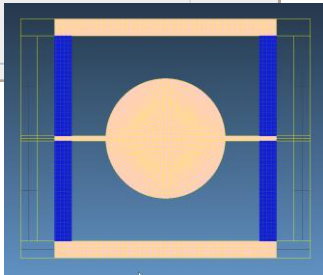
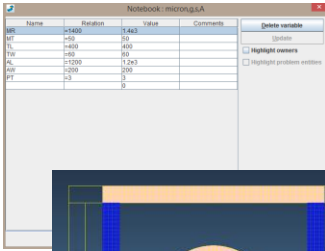

残留応力の付与

- ✓ MEMSにおいて残留応力はモデルや動的挙動に影響
- ✓ 各部位に容易に定義可能

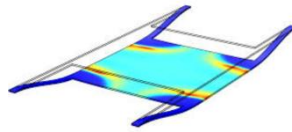
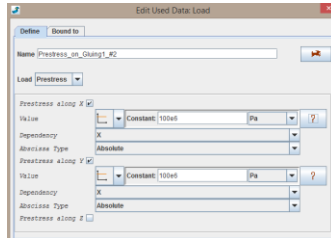

BEMによる流体減衰

- ✓ 動的な挙動を周波数応答解析にて解析可能
- ✓ 光学性能解析のため Zemax へ光学面の変更データ出力に対応

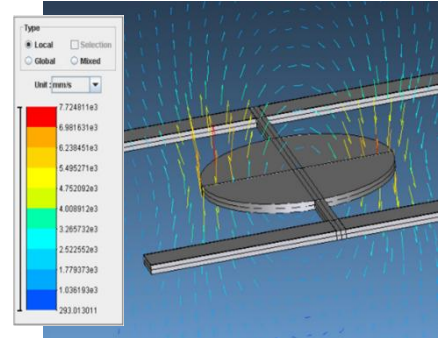

空気により減衰されるマイクロミラー
空気の流れベクトル図

ピエゾ効果を活用した MEMS や光学系の設計にて多数活用

ジャイロ (SAW)

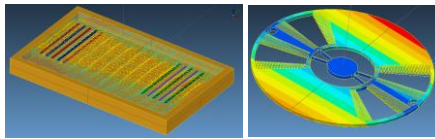

SAW / BAW
ピエゾ効果で音波励起
窒化アルミニウム
ジャイロ効果

固有振動解析
周波数応答解析
IDT設計
温度の影響検討

加速度計(圧電効果)

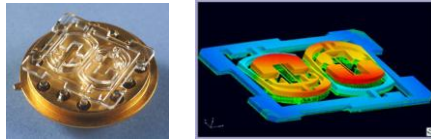

慣性加振型(VIA, DIVA)
ピエゾ効果
熱構造ダンピング
固有振動・周波数応答
Quality Factor 最大化

IC回路と連携した解析
パッケージ効果
空気ダンピング効果
熱応力
枠の最適設計

電磁力駆動 MEMS

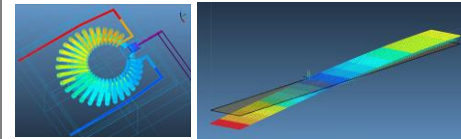

磁気駆動
EM カとインダクタンス
モデルオーダー縮約
外部ソフトとの連携
Verilog-A, VHDL-AMS

マグネトローメータ
ローレンツ力
静電熱構造連成
積層構造
ブラケット最適化

赤外線センサ(マイクロ・ポロメータ)

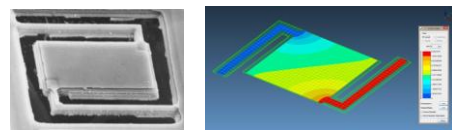

赤外線吸収で抵抗変化
モデリング
変形、温度分布
電氣的応答

パラメトリック検討
形状、材料、
境界条件
電位差vs赤外線吸収

マイクロ・ミラー

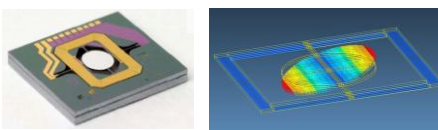

振動駆動ミラー
ピエゾ効果
静電駆動
静解析、固有振動解析
周波数応答、動的応答

製造時の応力
空気のダンピング効果
パラメトリック検討
剛体挙動、弾性変形
Zemax との連携

小型スピーカー

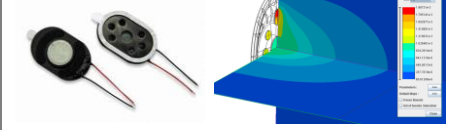

電磁力/ピエゾ効果駆動
振動・音響連成
FEM / BEMカップリング
FMM
放射・回折

固有振動解析
調和応答解析
ポスト処理
平均圧力、放射強度
DbA, DbB, DbC, DbSpl

圧力センサ(ピエゾ抵抗効果)



ピエゾ抵抗効果
応力による抵抗変化
パラメトリック検討
ゲージ形状
機構要素の形状

材料はパラメータ同定
薄膜挙動: 幕要素
プリストレス
温度、製造プロセス

自律型スマート・システム

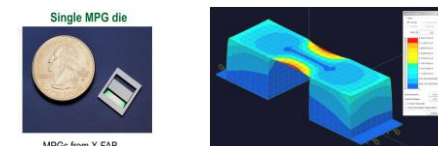

圧電効果による発電
振動でエネルギー発生
固有振動解析
周波数応答解析
ランダム加振

温度差による発電
シーベック・トムソン効果
定常熱伝導解析
動的応答解析

流量計

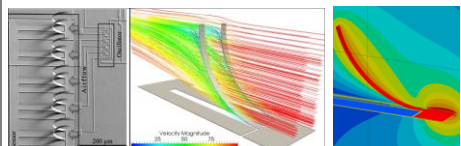

プリストレス負荷
流体構造連成
CFD & 熱構造
定常・非定常状態
大変形解析

検知方法
ピエゾ抵抗
静電容量効果(FMM)
モデルのオーダー縮約
連成解析